

 **mall & park**
MOVILIDAD RENTABLE



El primer y último momento de verdad de un cliente en su visita a un centro comercial lo realiza en el parqueadero. Este transmite la primera impresión y, a su vez, deja la imagen final en la mente del cliente, por lo que administración del parqueadero juega un papel esencial en el posicionamiento del mall.



Los ingresos por parqueaderos es el segundo rubro más importante de un centro comercial con el 24.3% de los ingresos totales

PARTICIPACION DE LOS INGRESOS DE UN CENTRO COMERCIAL

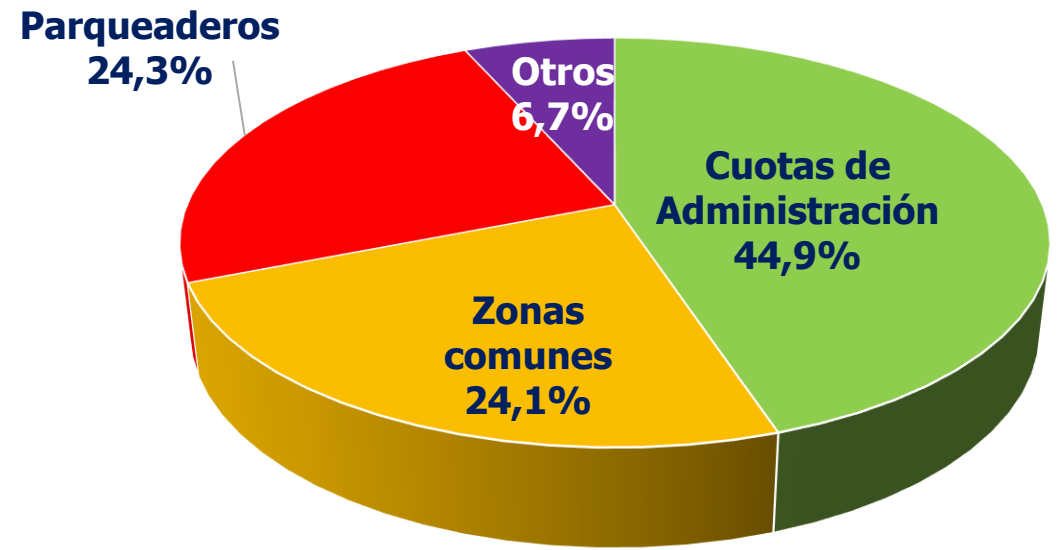

Somos los aliados de los centros comerciales en la generación de valor . Por un lado garantizamos la maximización de los ingresos de rentabilización de cada plaza de parqueo; y por el otro, optimizando los gastos a través de tecnología de punta.



AL SERVICIO DE LA MOVILIDAD, LA EXPERIENCIA Y LAS FINANZAS DE SU CENTRO COMERCIAL

En Mall & Parking, entendemos el estacionamiento como un servicio integrado al brindar una experiencia agradable a los clientes del centro comercial.

Mall & Parking, tiene como misión desarrollar e implementar soluciones integradas de movilidad del centro comercial que contribuya a fortalecer la experiencia del cliente y potencializar sus finanzas.

Mall & Parking, presta un servicio integral que contempla todas las variables de Operación con Procesos y Procedimientos estandarizados y avalados por las normas de calidad ISO 9001

NUESTRO MODELO DE NEGOCIO SE ADAPTA A LAS NECESIDADES DEL CENTRO COMERCIAL

Contamos con diferentes esquemas de negocios; arrendamiento, administración delegada, concesión y cuentas en participación. Permítanos conocer sus necesidades y estructurar una solución a su medida.



ALIANZAS ESTRATEGICAS

Actualmente Mall & Parking mantiene una Alianza Estratégica con la Plataforma Tecnológica APD, la cual cuenta con un excelente desarrollo tecnológico, el sistema Park Zone de Estacionamientos.

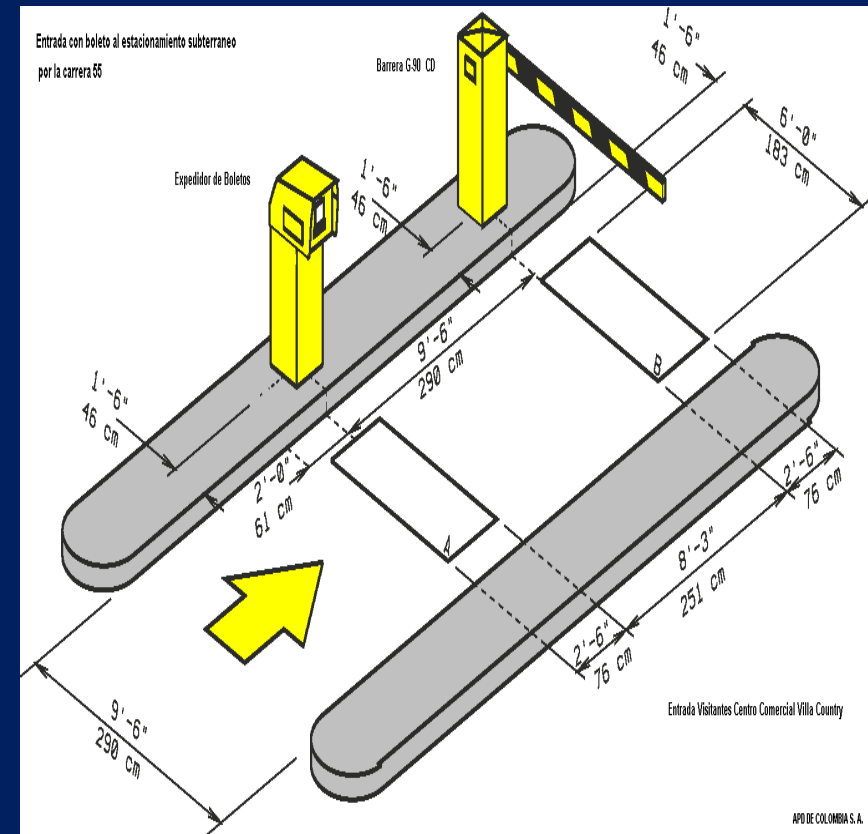

SOLUCIONES INTEGRALES EN ACCESO Y RECAUDO

Nuestro sistema de control de acceso permite cumplir con los objetivos específicos:

- Minimiza el error humano.
- Minimiza tiempo de espera y demoras.
- Minimiza Costos Laborales.
- Aumenta el control y el servicio.



NUESTRO SOFTWARE EN ACCESO Y RECAUDO



Facil configuración



Tres niveles de acceso



Discriminación del IVA.



Reportes detallados y consolidados de toda su operación con gráficas.



Auditoria al recaudo y al personal.



Integración con equipos mecánicos de control de acceso (código de barras).



Transmisión automática de reportes vía e-mail.



Manejo de comercios, mensuales, misceláneos, valet parking, vehículos robados, vehículos en patio.



Manejo de mensuales con zonas de tiempo



Manejo de usuario Frecuente

- Flexibilidad al Parametrizar y configurar el sistema de acuerdo a sus necesidades.
- Liquidar el tiempo de parqueo de un usuario.
- 3 niveles de seguridad para acceder al sistema.
- Controlar automáticamente la salida de los usuarios del parqueadero.
- Almacenar todas las transacciones realizadas por los operadores del sistema.
- Llevar el balance del dinero recaudado por los operadores.
- Discriminación del IVA
- Realizar un estadístico de frecuencia y permanencia de los autos que ingresan al parqueadero.
- Controlar los usuarios frecuentes (mensualidades).
- Trabajar en red, y centralizar la información.

NUESTRO SOFTWARE EN ACCESO Y RECAUDO

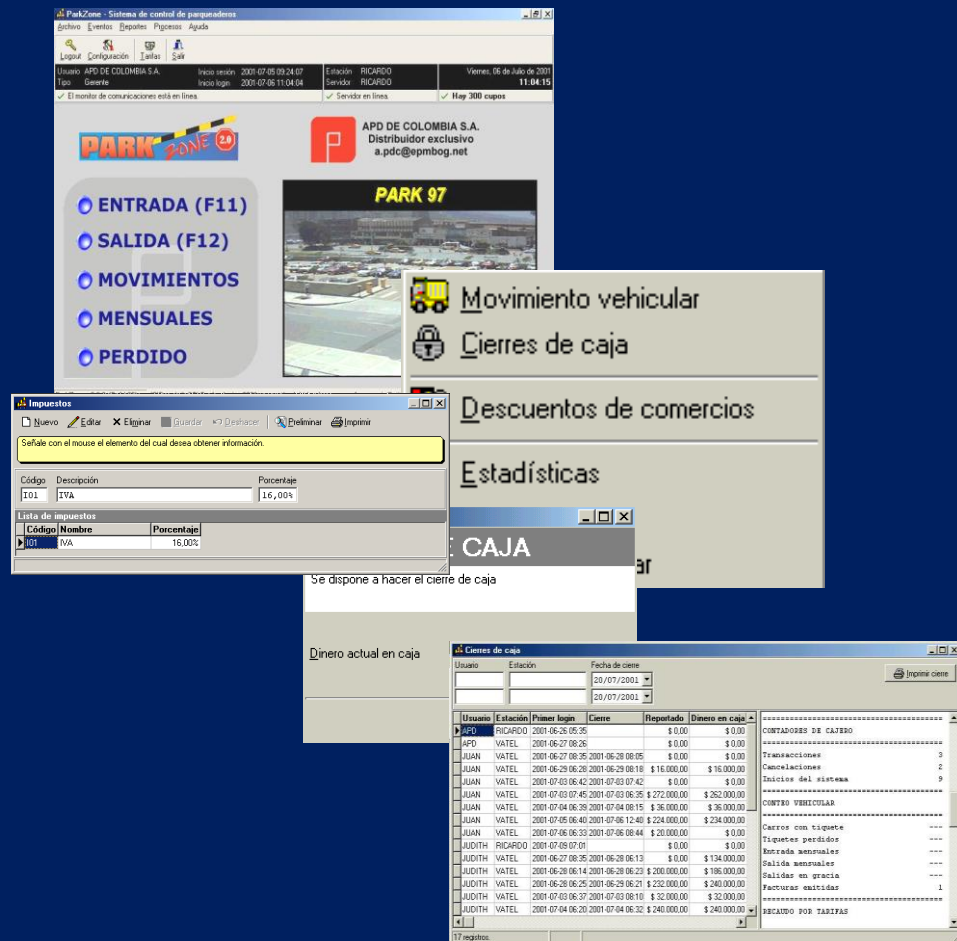

- Verificar los tiempos de trabajo de operadores.
- Reportes detallados y consolidados de toda su operación con gráficas.
- Integración con equipos mecánicos de control de acceso (código de barras).
- Transmisión de reportes vía e-mail, automática.
- Exportación de datos a archivos en formato CSB.
- Manejo de Comercios, Misceláneos, Vallet Parking, vehículos robados o indeseables.
- Cierre ciego
- Generación de código encriptado para identificar placa en su versión manual
- Reportes consolidados en su versión Profesional.
- Soporte técnico ilimitado.
- Rápido retorno de la inversión

SEGURIDAD Y RESPALDO

Contamos con Pólizas de Seguros que amparan los vehículos que recibimos en nuestros estacionamientos, las coberturas van desde los daños, robos de partes integrales del vehículo hasta la desaparición de los mismos.



PERSONAL CALIFICADO

Nuestro personal se caracteriza por un alto sentido de servicio y confianza; esta vinculado a nuestra organización totalmente, esto asegura que al contar con nuestros servicios usted como cliente, no tendría compromiso laboral con el personal del parqueadero.



CONTACTO

Paola Ariza Rojas

Gerente Comercial

gerentecomercial@mallyretail.com

+57 3102954699